



# COMANDO DE DEFESA ANTIAÉREA DO EXÉRCITO



## SEMINÁRIO CMDO DAAE E LOG NA DAAE





# COMANDO DE DEFESA ANTI-AÉREA DO EXÉRCITO



## OBJETIVO

- *Apresentar as particularidades da atuação e as responsabilidades doutrinárias do Cmdo DAAe no Teatro de Operações.*



# COMANDO DE DEFESA ANTIAÉREA DO EXÉRCITO



## ROTEIRO

- *A missão do Cmdo DAAe*
- *O planejamento do Cmdo DAAe*
- *O papel do Cmdo DAAe em cada porção do TO*
- *A coordenação das DAAe pelo Cmdo DAAe no TO*
- *O controle das DAAe pelo Cmdo DAAe no TO*
- *A defesa antiaérea realizada pelo Cmdo DAAe no TO*



# COMANDO DE DEFESA ANTIAÉREA DO EXÉRCITO



## ROTEIRO

- *A missão do Cmdo DAAe*
- *O planejamento do Cmdo DAAe*
- *O papel do Cmdo DAAe em cada porção do TO*
- *A coordenação das DAAe pelo Cmdo DAAe no TO*
- *O controle das DAAe pelo Cmdo DAAe no TO*
- *A defesa antiaérea realizada pelo Cmdo DAAe no TO*



# COMANDO DE DEFESA ANTIAÉREA DO EXÉRCITO



## EB 70-MC 10.3XX Cmdo DAAe

### Proposta de redação da missão do Cmdo DAAe

Planejar, coordenar, controlar e realizar a defesa antiaérea, tanto de pontos e áreas sensíveis como de tropas, em operações no amplo espectro dos conflitos, em situação de guerra e de não guerra, integrando a Defesa Aeroespacial no Território Nacional e no Teatro de Operações ou Área de Operações.



# COMANDO DE DEFESA ANTIAÉREA DO EXÉRCITO

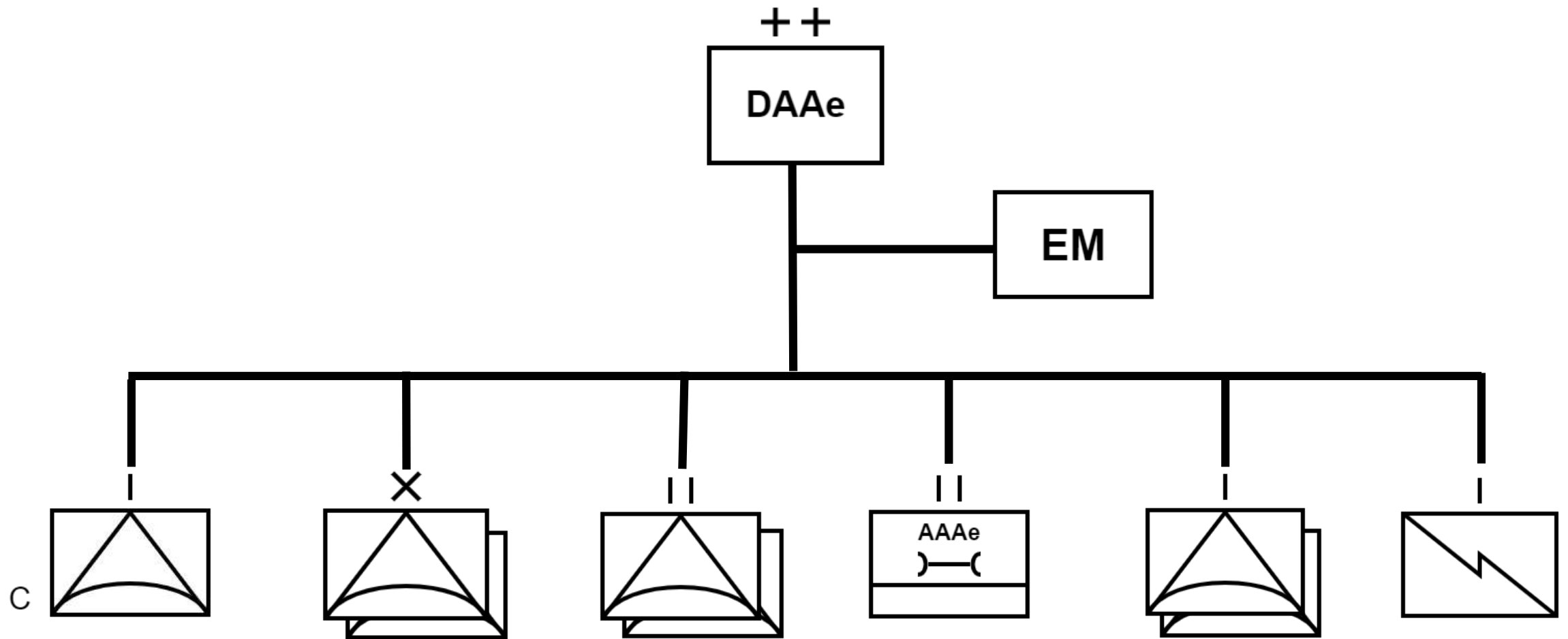



# COMANDO DE DEFESA ANTIAÉREA DO EXÉRCITO



## ROTEIRO

- *A missão do Cmdo DAAe*
- *O planejamento do Cmdo DAAe*
- *O papel do Cmdo DAAe em cada porção do TO*
- *A coordenação das DAAe pelo Cmdo DAAe no TO*
- *O controle das DAAe pelo Cmdo DAAe no TO*
- *A defesa antiaérea realizada pelo Cmdo DAAe no TO*



# COMANDO DE DEFESA ANTIAÉREA DO EXÉRCITO

3.2.1 Planejar é conceber a solução para um problema militar. É combinar arte e ciência para obter a mais precisa compreensão sobre ele, vislumbrando o estado final ou os objetivos que se desejam alcançar quando o problema for resolvido, e estabelecendo formas eficazes para que isso aconteça.

Preparo

Emprego



D O A M E P I







# COMANDO DE DEFESA ANTIAÉREA DO EXÉRCITO



## Planejamento Conceitual

## Planejamento Detalhado



### DIPLAN

**DIRETRIZ DE PLANEJAMENTO - EM 14**

1) Nome associado de unidade.

A fim de cooperar com o C2 DE em sua missão de defesa em D+0000, na direção geral (DIRACD) (CNUC (5-2-798)) - FUORCA PROTECTORA (402-766), e 4ª Fm C 94 (404).

- Operar em PT 212 RC Mac.
- Abast. Mtr C, para Com e Mtr Rg P Cal 400 (404-766) (C).
- Manter o fornecimento de combustível e óleo hidráulico de uma Unidade sob a direção do Alac.
- Operar em C2 DE Mac em P Log 11 e 12.
- Mtr C, abast. com o P (App) Est até a localidade de DIRACD (C) do C2 DE após a Com C2.
- No App Est, proteger-se das forças S e R.
- Manter a localidade de Diracem.
- Ficar C2 DE de proteção da direção do mtr operando no C2 DIRACD.
- Mtr Rg com o P 212 ES.
- Na impossibilidade de Mtr, Ass. Avia pelo P 212 ES, Com e Mtr Rg anteriormente.

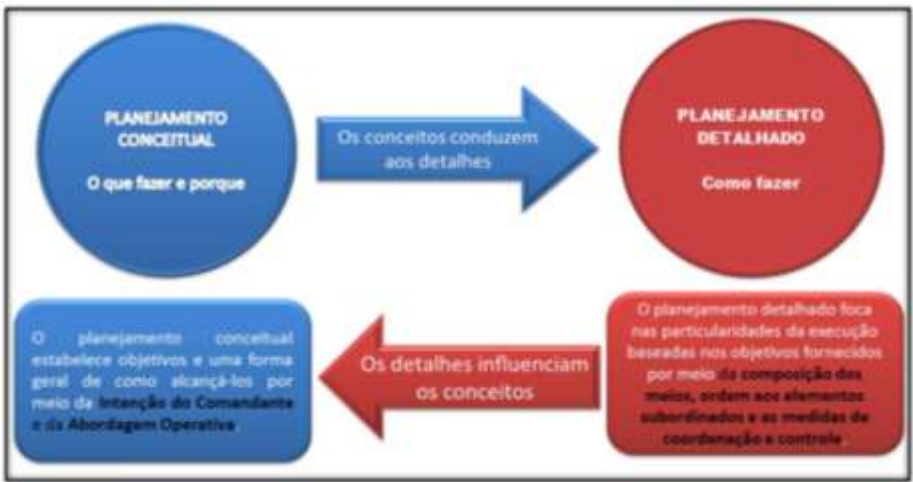

### Emissão de Planos e Ordens

### Abordagem operativa

**ANEXO A**  
**MEMENTO DO EXAME DE SITUAÇÃO DO COMANDANTE**

(Classificação Sigint)

Organização: \_\_\_\_\_  
Local: \_\_\_\_\_  
Data-hora: \_\_\_\_\_

**EXAME DE SITUAÇÃO DO COMANDANTE Nº \_\_\_\_\_**

Referências:  
a. Diretriz (escala superior);  
b. Cartas e cálculos (CC);  
c. Outros documentos relevantes que tenham servido de base no Estado de Situação do Comandante.

**1. ANÁLISE DA MISSÃO E CONSIDERAÇÕES PRELIMINARES**  
**1.1 RECEBIMENTO DA MISSÃO**  
- Alertar o EM e outros participantes do planejamento.

**1.2 ESTUDO DA MISSÃO DO ESCALÃO SUPERIOR**  
1) Interpretação da intenção e da missão de no mínimo dois Esc acima (pelo Com)  
a) Missão e intenção do Com;  
b) Estado Final Desejado (EFD); e  
c) Previsões.  
2) Enunciado (pelo EM)  
- Dos P1 2º e 3º do O Op e do Ck; Op do Esc; Sp; O Plar; O Frag; contatos pessoais, Instruções Rcb; dentre outras.  
3) Finalidade (pelo EM)  
Para quê?  
4) Ações a realizar (pelo EM)  
a) Impostas;  
b) Deduzidas (se for o caso)  
5) Análise da Própria Missão  
a) Identificação dos objetivos e as condições do EFD;  
b) Contribuição para as condições do EFD do escalão superior (conceitos alinhados);  
c) Relação da missão com as de outros comandos.

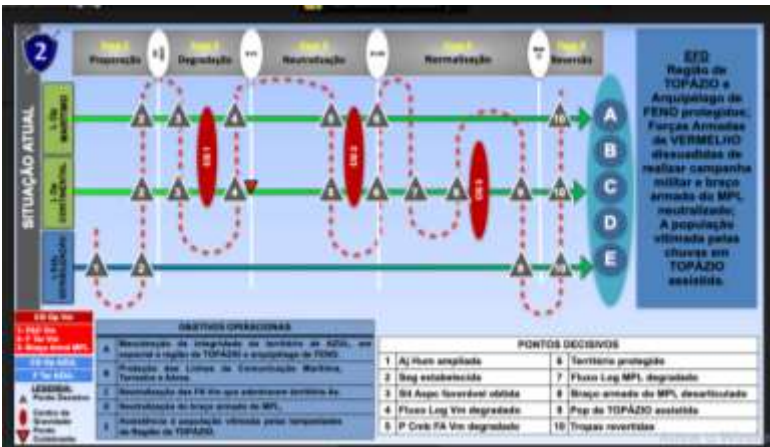



# COMANDO DE DEFESA ANTIAÉREA DO EXÉRCITO



## ROTEIRO

- *A missão do Cmdo DAAe*
- *O planejamento do Cmdo DAAe*
- *O papel do Cmdo DAAe em cada porção do TO*
- *A coordenação das DAAe pelo Cmdo DAAe no TO*
- *O controle das DAAe pelo Cmdo DAAe no TO*
- *A defesa antiaérea realizada pelo Cmdo DAAe no TO*



# COMANDO DE DEFESA ANTIAÉREA DO EXÉRCITO

## Elementos Essenciais de Interesse da Doutrina (EEID)



EB 70-MC-10.231 DAAe

SAD

### 3.3.11.2 Comando de Defesa Antiaérea (Cmndo DA Ae)

3.3.11.2.1 Missão - Coordenar o planejamento e o emprego da AAAe na ZI e no TO/A Op, assessorando, respectivamente, o Cmt COMAE e o CT Op.

3.3.8 Assim, de acordo com o volume de meios à disposição, pode ser estruturado, dentro do contexto de modularidade, um comando de artilharia antiaérea da FTC (Cmndo AAAe FTC), valor unidade ou grande unidade, que enquadre as unidades ou subunidades de artilharia antiaérea que estejam sobre o controle direto da FTC durante a operação.

3.3.9 O Cmndo AAAe FTC não se constitui em um escalão e, normalmente, não exerce o controle operacional dos meios antiaéreos dos escalões subordinados.

### 2.4.3.2 Meios Antiaéreos

#### 2.4.3.2.1 Na zona de administração (ZA):

a) Os meios de AAAe disponíveis na ZA são subordinados diretamente ao Comando de Defesa Antiaérea (Cmndo DA Ae) e serão agrupados em escalões de acordo com o vulto da operação a ser desencadeada e, conseqüentemente, do apoio logístico necessário.

b) A AAAe da ZA para fins de D Ae pc fica, normalmente, sob coordenação da FAC por meio do COAT.

c) Caberá ao Cmndo DA Ae empregar os meios antiaéreos disponíveis na ZA para atender às necessidades próprias e às levantadas pela FAC.



# COMANDO DE DEFESA ANTIAÉREA DO EXÉRCITO

## Elementos Essenciais de Interesse da Doutrina (EEID)



EB 70-MC-10.231 DAAe

SAD

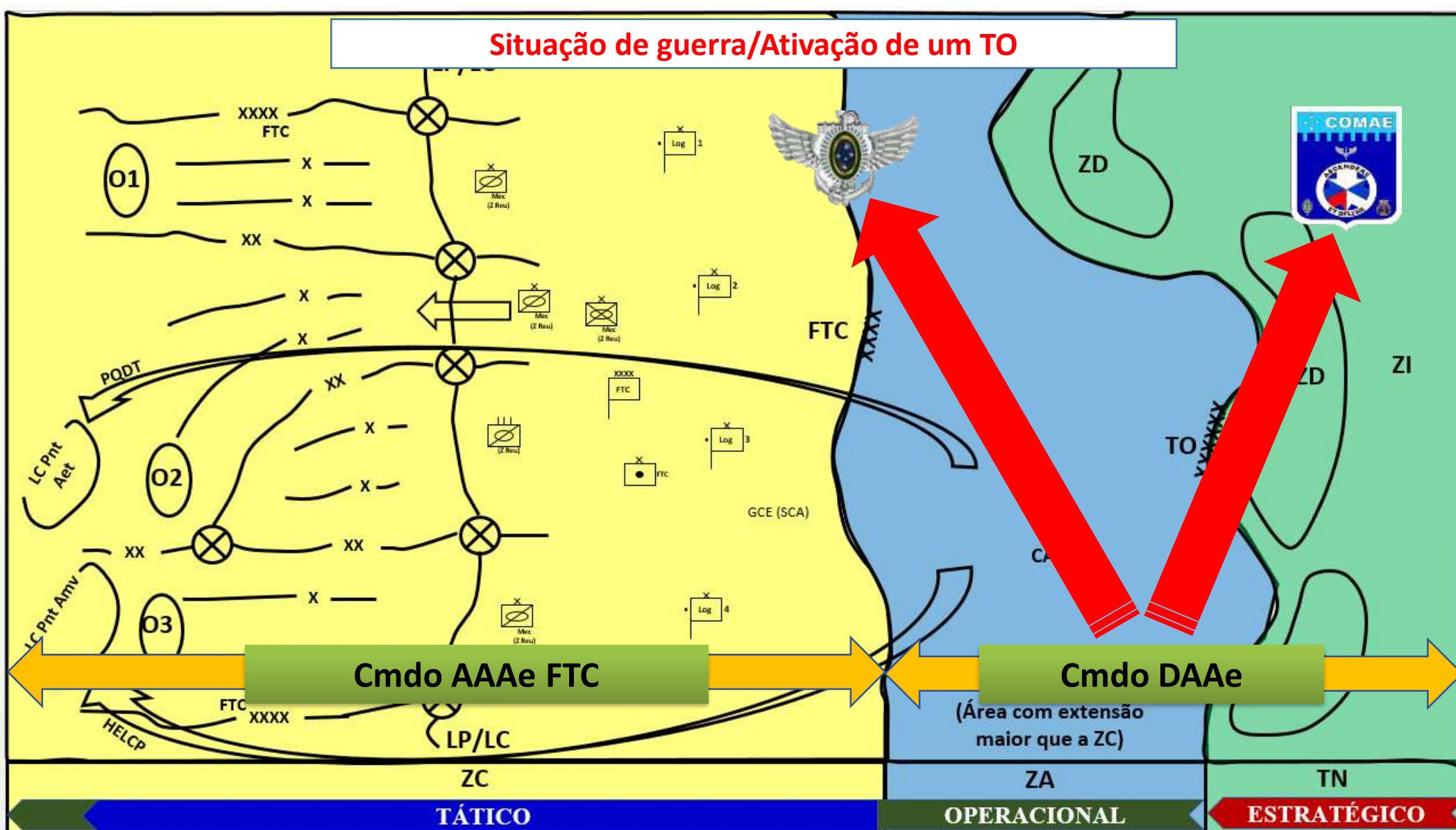



# COMANDO DE DEFESA ANTIAÉREA DO EXÉRCITO



## Elementos Essenciais de Interesse da Doutrina (EEID)

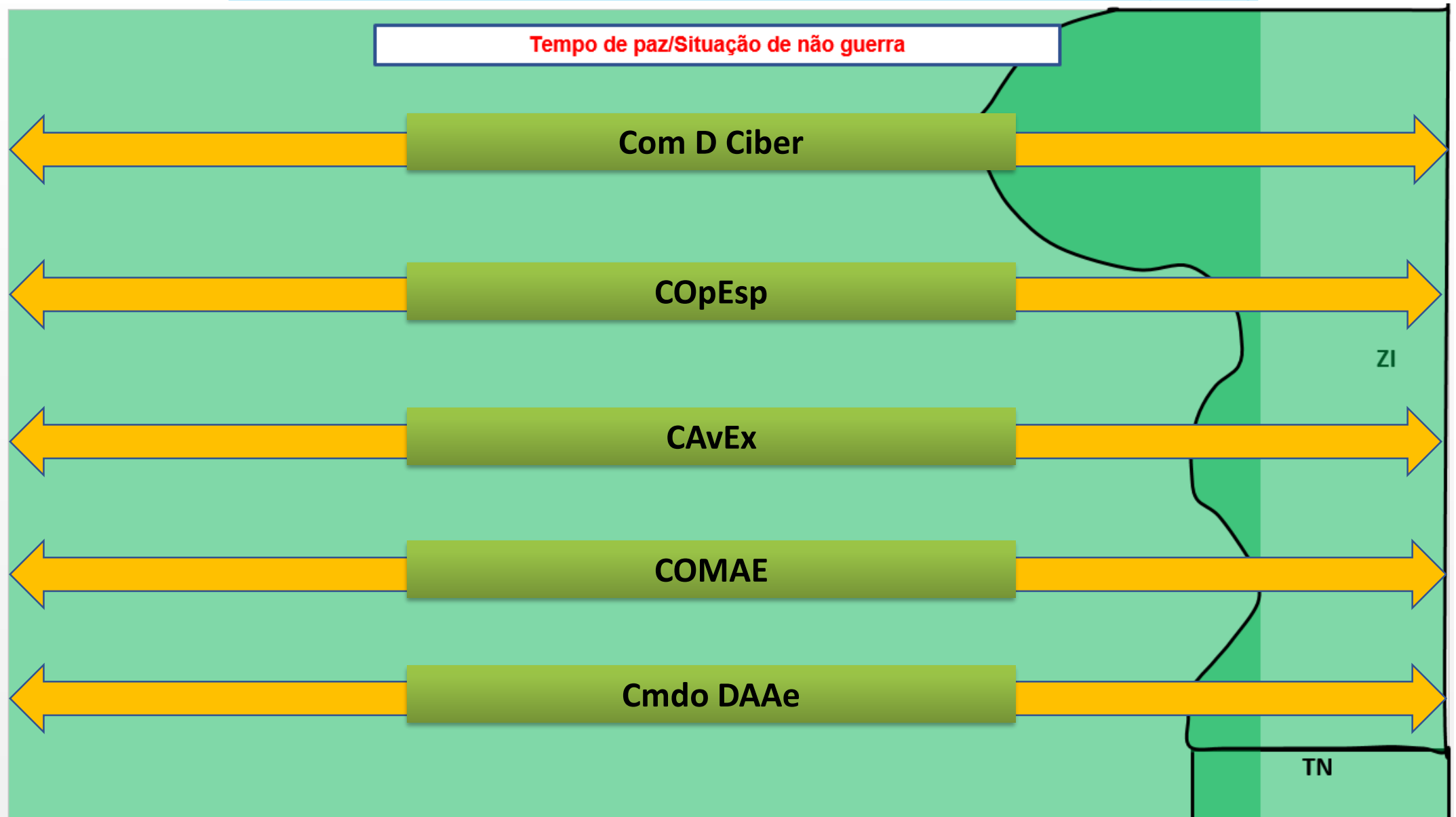



# COMANDO DE DEFESA ANTIAÉREA DO EXÉRCITO

## Elementos Essenciais de Interesse da Doutrina (EEID)



NC Nr 042021 SIST C<sup>2</sup> DA FORÇA

MD30 M 01 VOL 1 2ª Ed 2020

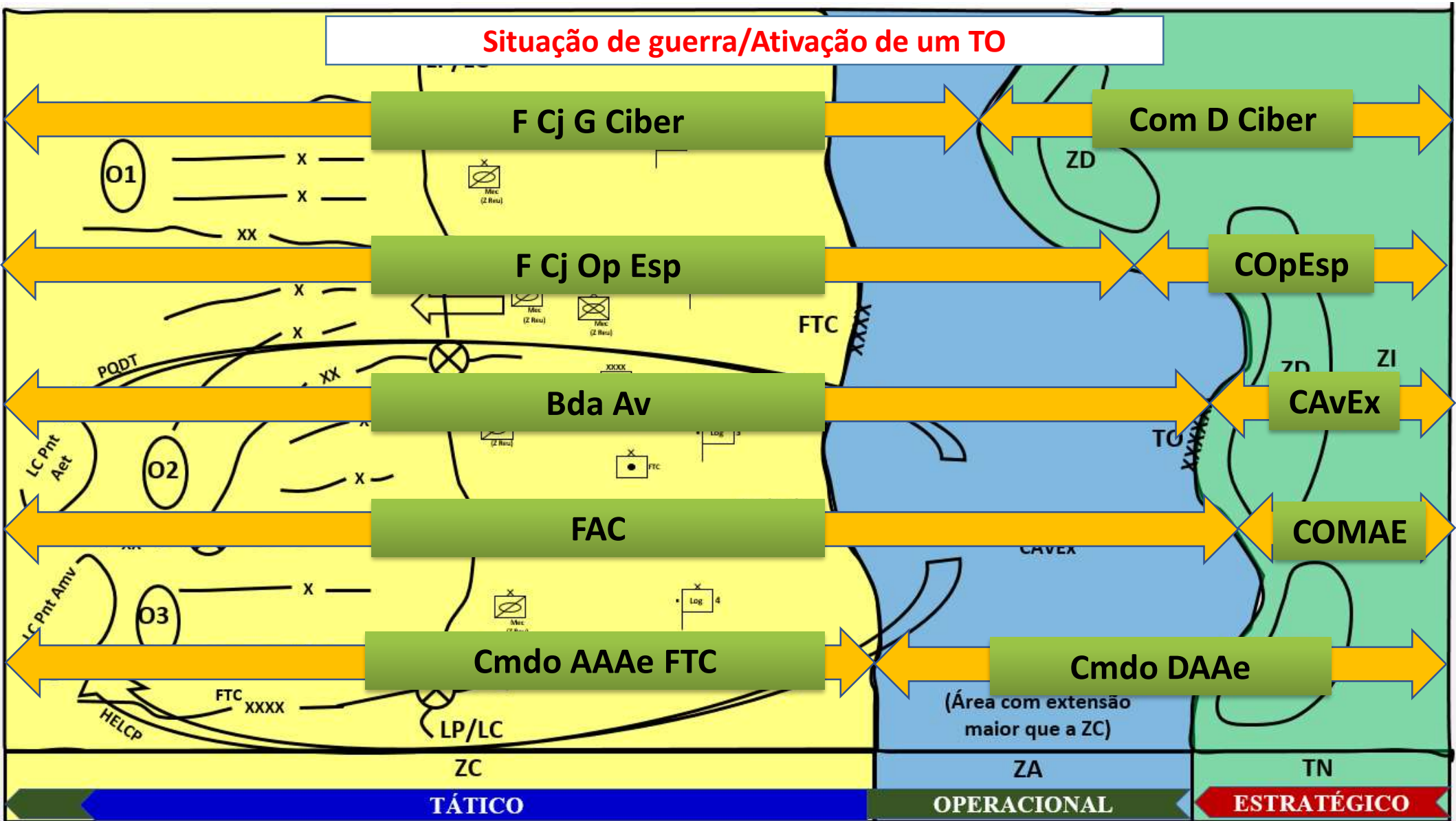





# COMANDO DE DEFESA ANTI-AÉREA DO EXÉRCITO

## Elementos Essenciais de Interesse da Doutrina (EEID)

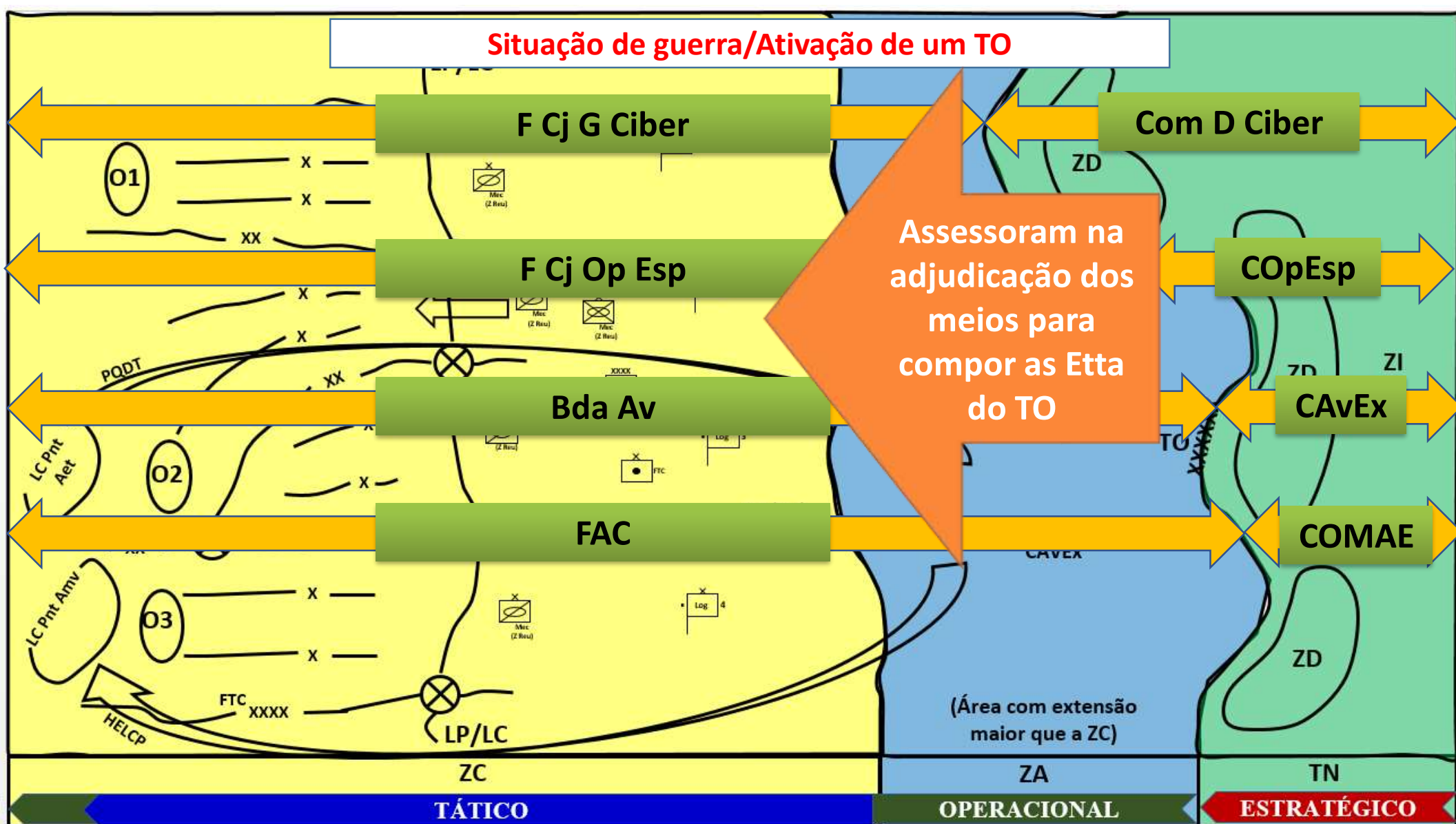





# COMANDO DE DEFESA ANTIAÉREA DO EXÉRCITO

## EB20 MC 10.211 PPCOT



### 3.2.8.4.3 Adjudicação

É uma situação de comando e controle por meio do qual o Ministro de Estado da Defesa determina a transferência do comando ou do controle operativo de meios de cada Força Armada para um Comando Conjunto, de acordo com as capacidades levantadas durante o planejamento para as operações.





# COMANDO DE DEFESA ANTIAÉREA DO EXÉRCITO

## EB20 MC 10.211 PPCOT



### 3.2.8.4.3 Adjudicação

É uma situação de comando e controle por meio do qual o Ministro de Estado da Defesa determina a transferência do comando ou do controle operativo de meios de cada Força Armada para um Comando Conjunto, de acordo com as capacidades levantadas durante o planejamento para as operações.

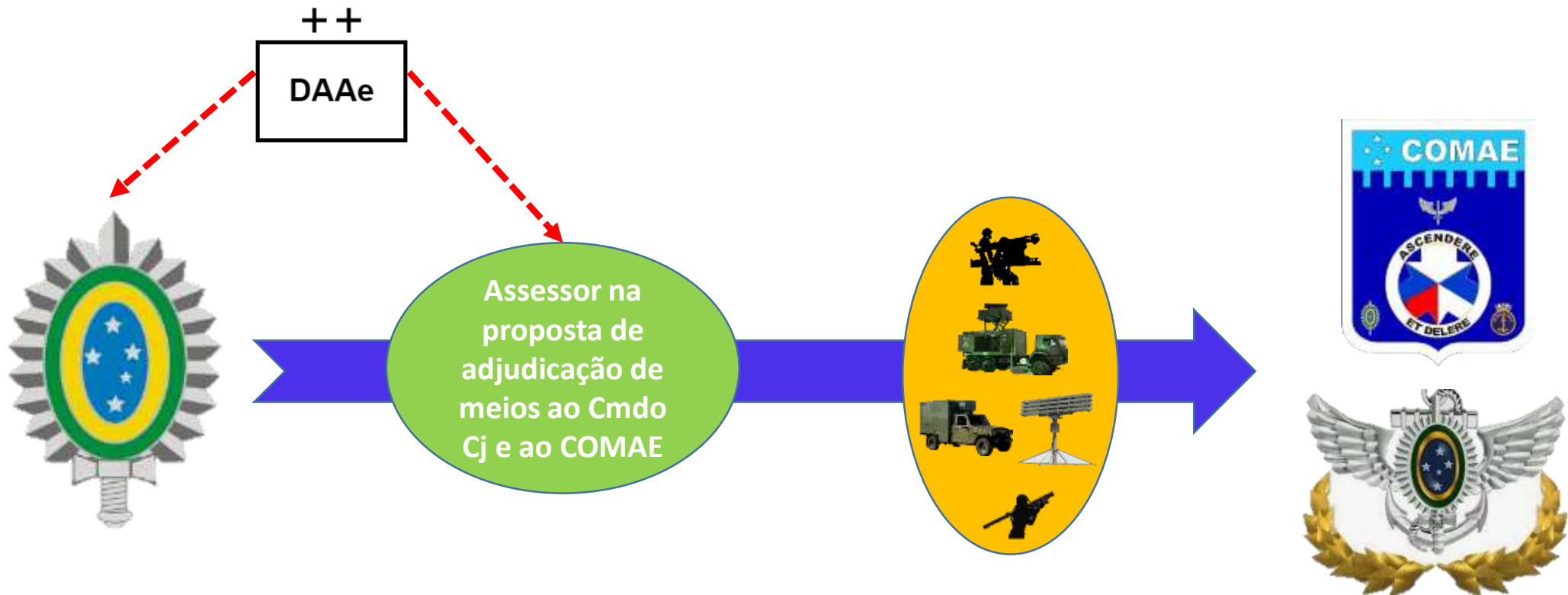



# COMANDO DE DEFESA ANTIAÉREA DO EXÉRCITO

## Elementos Essenciais de Interesse da Doutrina (EEID)



EB 70-MC-10.3XX Cmdbo DAAe

SAD

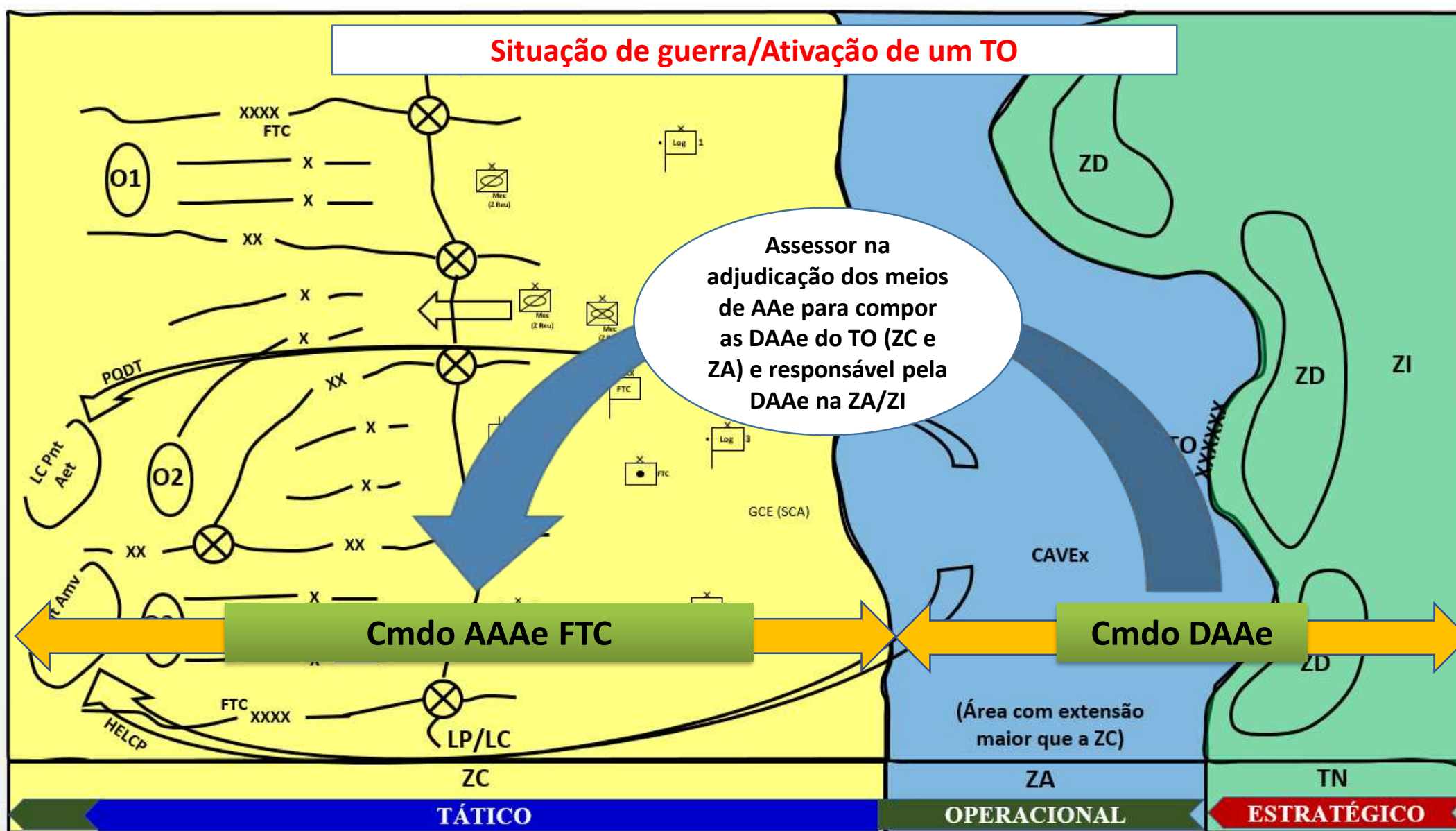



# COMANDO DE DEFESA ANTIAÉREA DO EXÉRCITO

## Elementos Essenciais de Interesse da Doutrina (EEID)

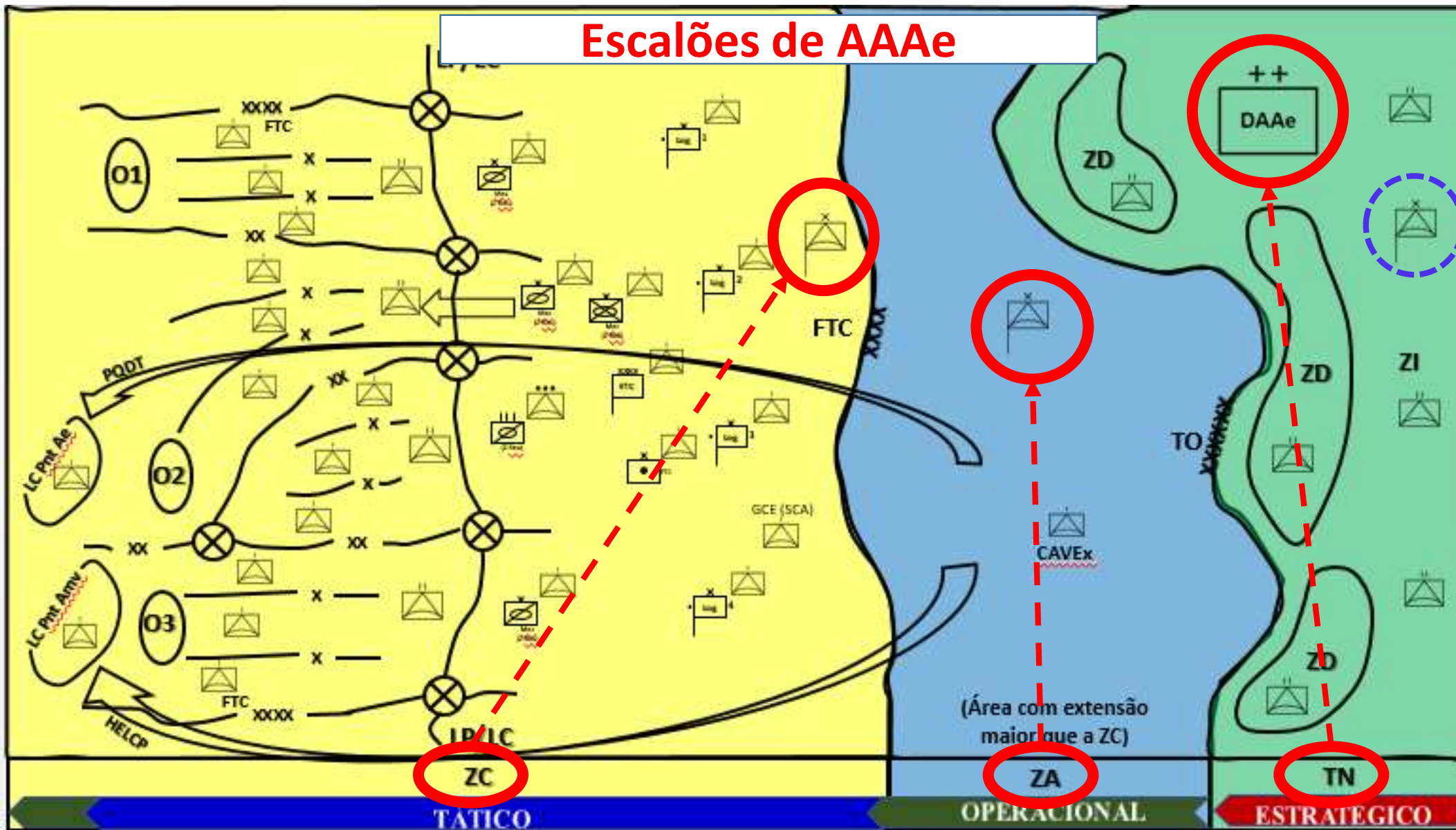

EB 70-MC-10.3XX Cndo DAAe



# COMANDO DE DEFESA ANTIÁÉREA DO EXÉRCITO



## Elementos Essenciais de Interesse da Doutrina (EEID)

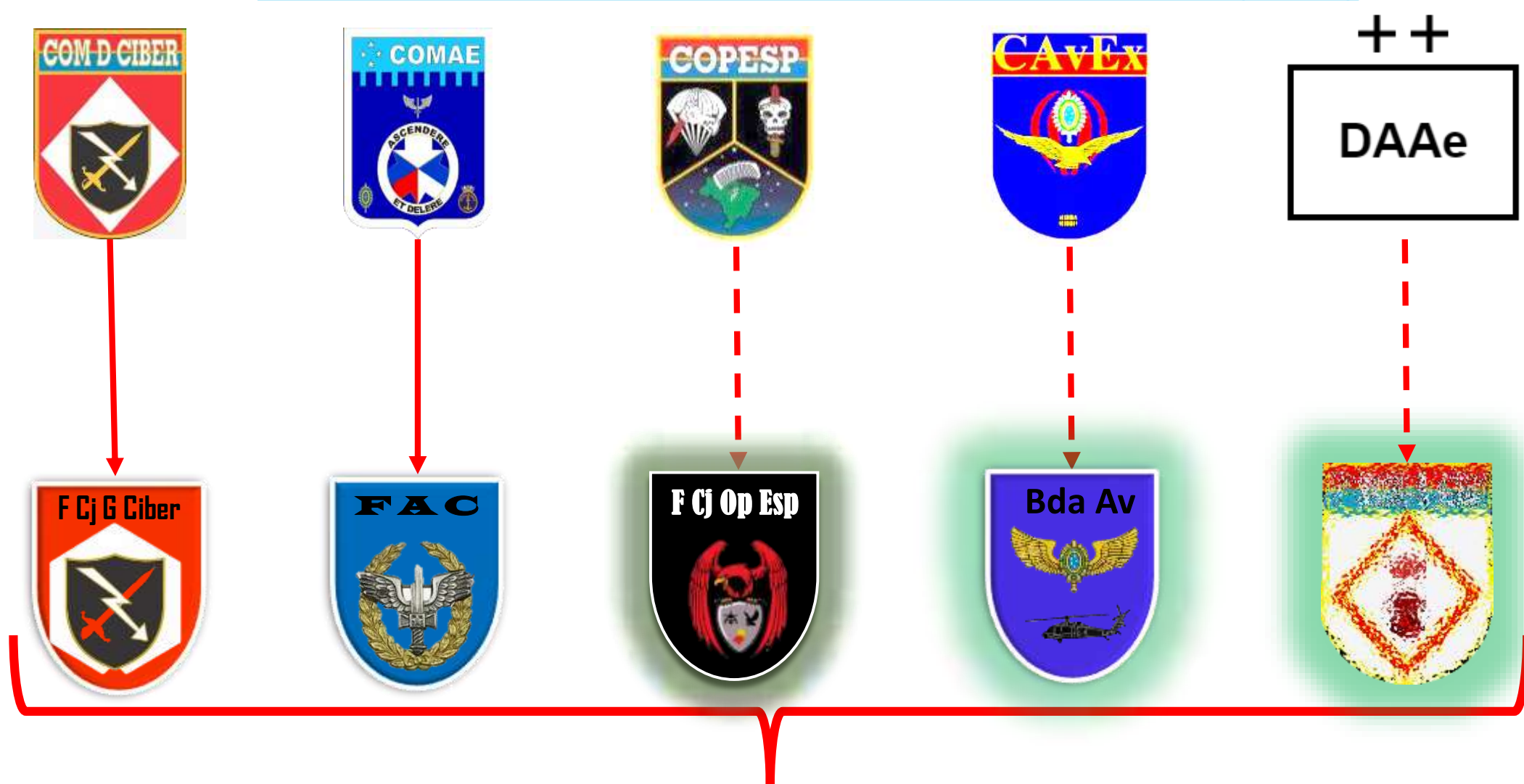

ENTES OPERATIVOS NO TO



# COMANDO DE DEFESA ANTIAÉREA DO EXÉRCITO

## Elementos Essenciais de Interesse da Doutrina (EEID)



ENTES OPERATIVOS NO TO



# COMANDO DE DEFESA ANTIAÉREA DO EXÉRCITO

## Elementos Essenciais de Interesse da Doutrina (EEID)



Previsão da estruturação do Cmdo AAe FTC no EB70-MC-10.231  
(não há mais essa previsão no manual de FTC, Ed 2019)

Subordinação da AAe  
da ZA ao Cmdo DAAe

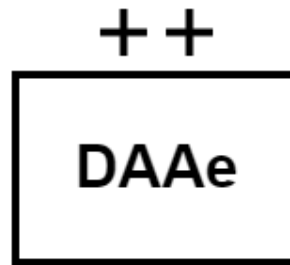
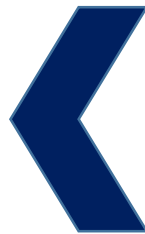

Papel do Cmdo DAAe  
em operações no nível  
operacional e na ZI



Possibilidade, forma e pertinência do Cmdo DAAe atuar em um TO expedicionário  
concomitantemente com suas responsabilidades de DAAe no TN



# COMANDO DE DEFESA ANTIAÉREA DO EXÉRCITO



## ROTEIRO

- *A missão do Cmdo DAAe*
- *O planejamento do Cmdo DAAe*
- *O papel do Cmdo DAAe em cada porção do TO*
- *A coordenação das DAAe pelo Cmdo DAAe no TO*
- *O controle das DAAe pelo Cmdo DAAe no TO*
- *A defesa antiaérea realizada pelo Cmdo DAAe no TO*





# COMANDO DE DEFESA ANTIAÉREA DO EXÉRCITO

**COORDENAÇÃO** - Ato ou o efeito de conciliar interesse e conjugar esforços para a consecução de um objetivo, tarefa, propósito ou missão comum. É obtida por meio da conjugação harmônica de esforços de elementos distintos, visando a alcançar um mesmo fim e evitando a duplicidade de ações, a dispersão de recursos e a divergência de soluções. Otimiza resultados, aumenta a eficácia das ações militares e previne o fogo amigo.

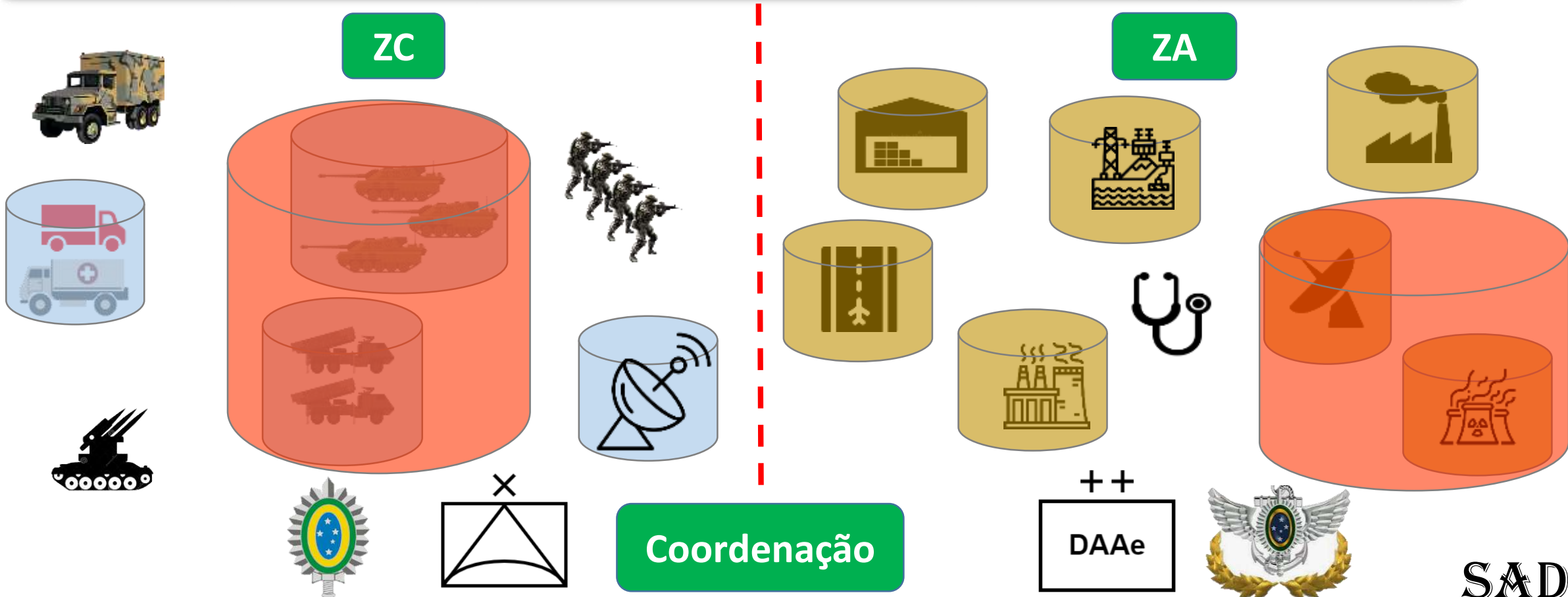



# COMANDO DE DEFESA ANTI-AÉREA DO EXÉRCITO

## Elementos Essenciais de Interesse da Doutrina (EEID)



**Propor a forma de participação  
do Cmdo DAAe na ZC**

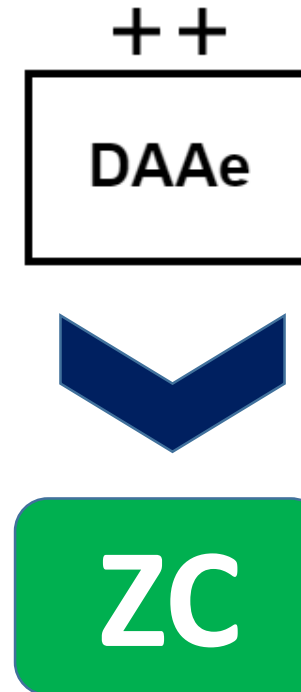



# COMANDO DE DEFESA ANTIAÉREA DO EXÉRCITO



## ROTEIRO

- *A missão do Cmdo DAAe*
- *O planejamento do Cmdo DAAe*
- *O papel do Cmdo DAAe em cada porção do TO*
- *A coordenação das DAAe pelo Cmdo DAAe no TO*
- *O controle das DAAe pelo Cmdo DAAe no TO*
- *A defesa antiaérea realizada pelo Cmdo DAAe no TO*



# COMANDO DE DEFESA ANTIAÉREA DO EXÉRCITO

## Elementos Essenciais de Interesse da Doutrina (EEID)



EB 70-MC-10.3XX Cmdbo DAAe

SAD

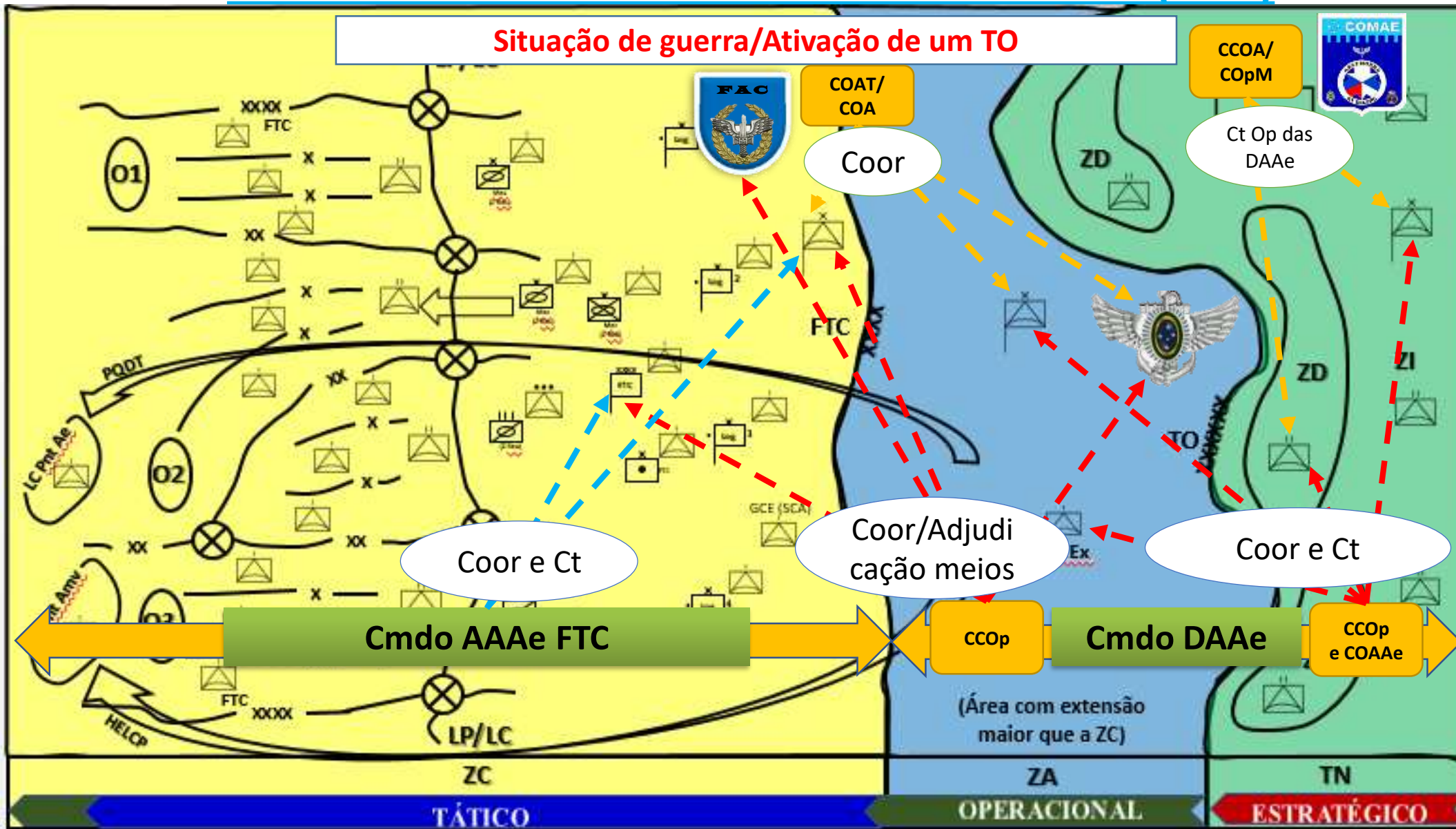



# COMANDO DE DEFESA ANTIAÉREA DO EXÉRCITO

## Elementos Essenciais de Interesse da Doutrina (EEID)



EB 70-MC-10.3XX Cmdo DAAe

SAD

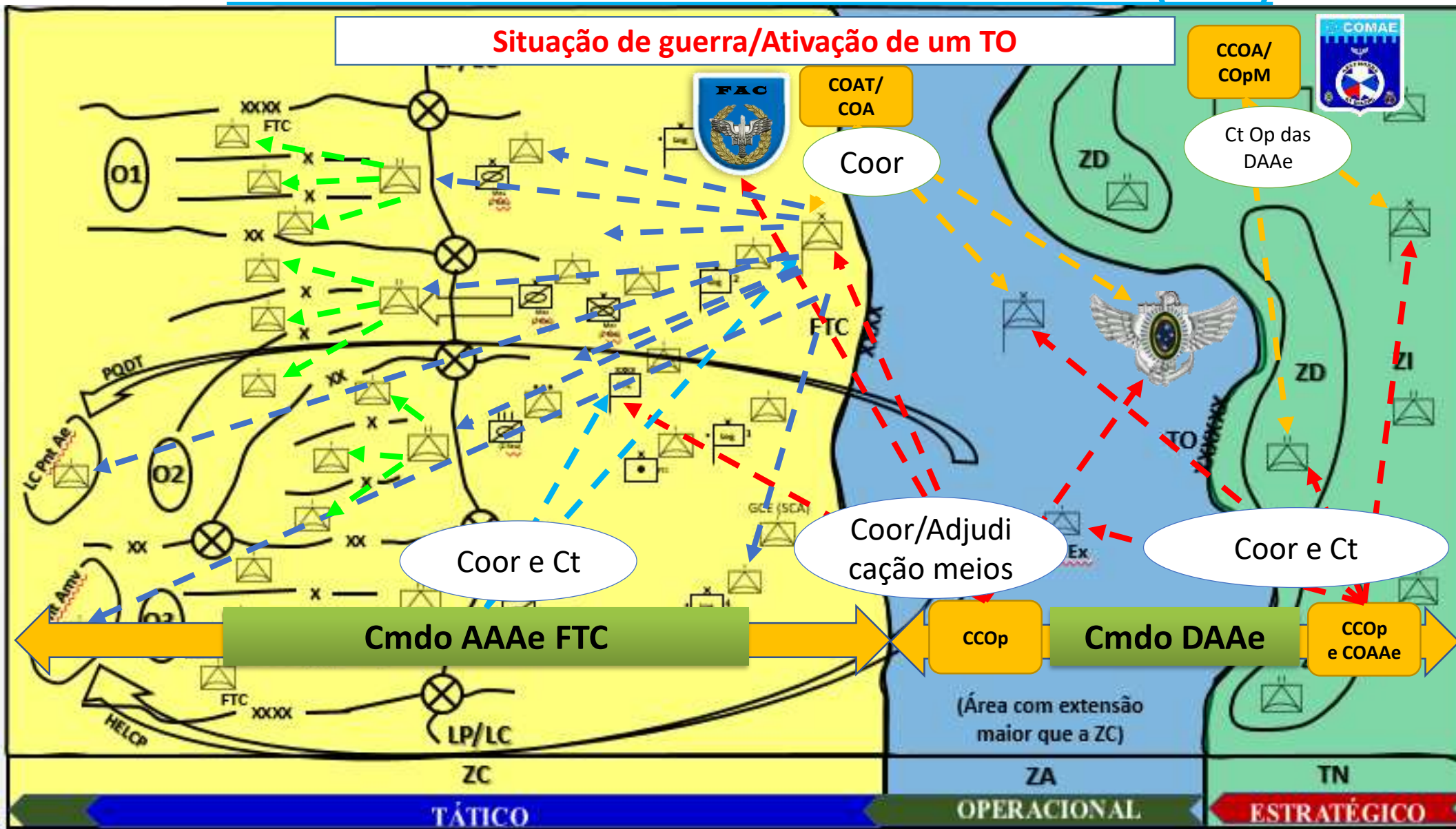



# COMANDO DE DEFESA ANTI-AÉREA DO EXÉRCITO



**CONTROLAR** - Ato ou efeito de acompanhar a execução de qualquer empreendimento por intermédio da avaliação e correção das atividades controladas, de forma a não permitir que se desvie do propósito estabelecido, interferindo, quando necessário, a fim de garantir os resultados planejados.

**VRDAAe**



Sobrevoo livre  
Fogo interdito  
Alerta branco  
Cndç Apr 1

**Estado de Ação**

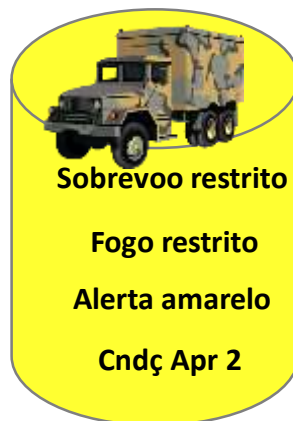

Sobrevoo restrito  
Fogo restrito  
Alerta amarelo  
Cndç Apr 2



Cndç Apr 3  
Alerta vermelho  
Fogo livre  
Sobrevoo proibido

**Estado de Alerta**

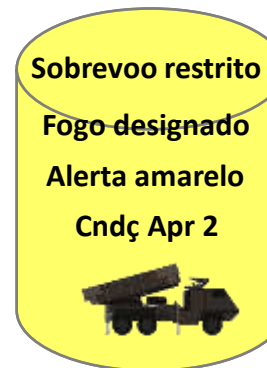

Sobrevoo restrito  
Fogo designado  
Alerta amarelo  
Cndç Apr 2

**Corredor de segurança**

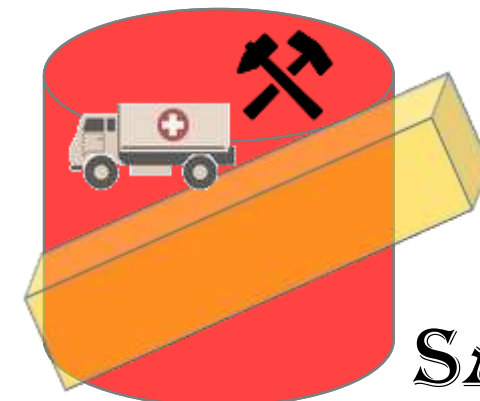

**Condições de aprestamento**



# COMANDO DE DEFESA ANTIAÉREA DO EXÉRCITO

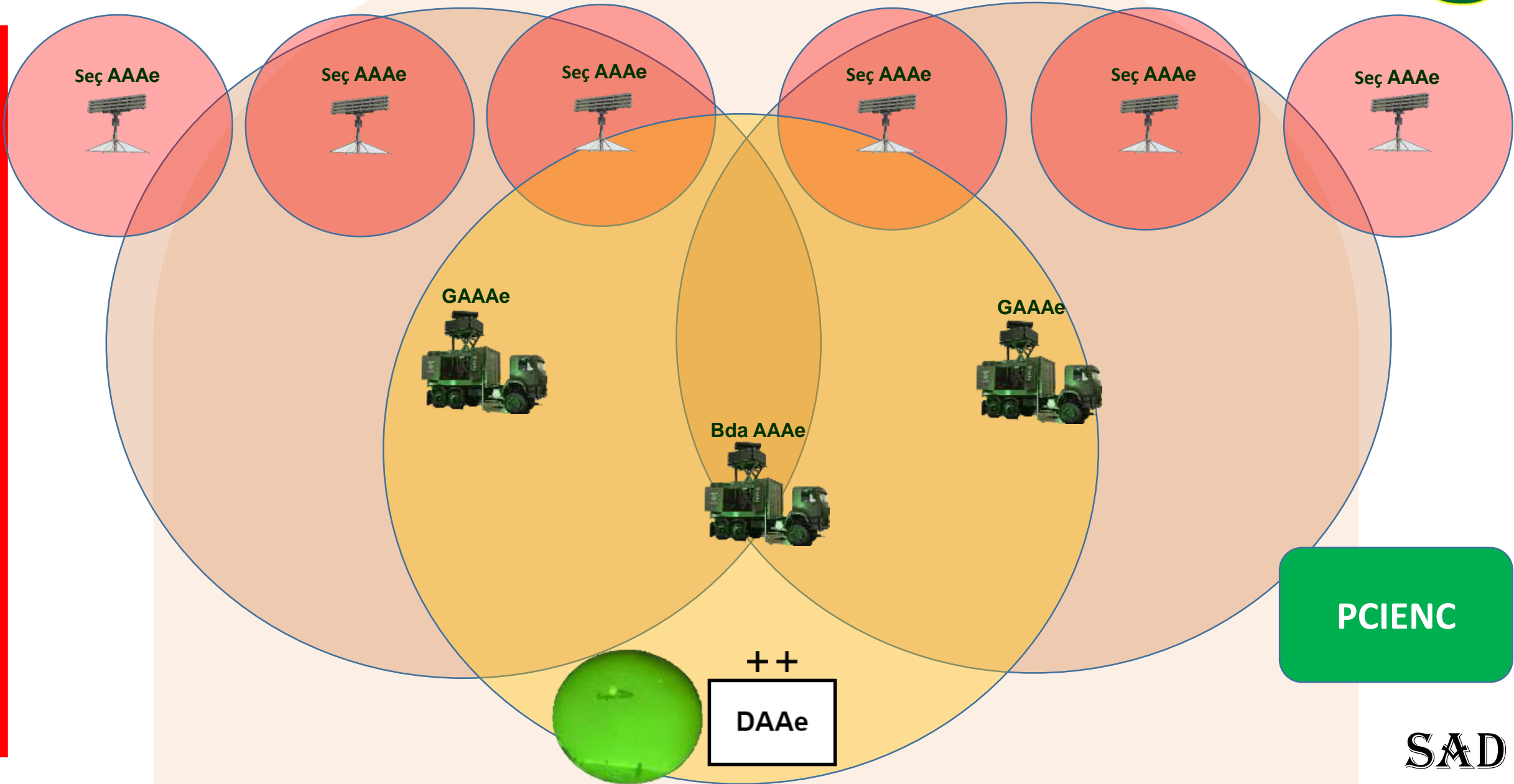



# COMANDO DE DEFESA ANTIAÉREA DO EXÉRCITO

## Elementos Essenciais de Interesse da Doutrina (EEID)



Controle das DAAe subordinadas pelo Cmdo DAAe (COAAe)/ coordenação e acompanhamento das incursões, em razão da grande quantidade de meios no TO.

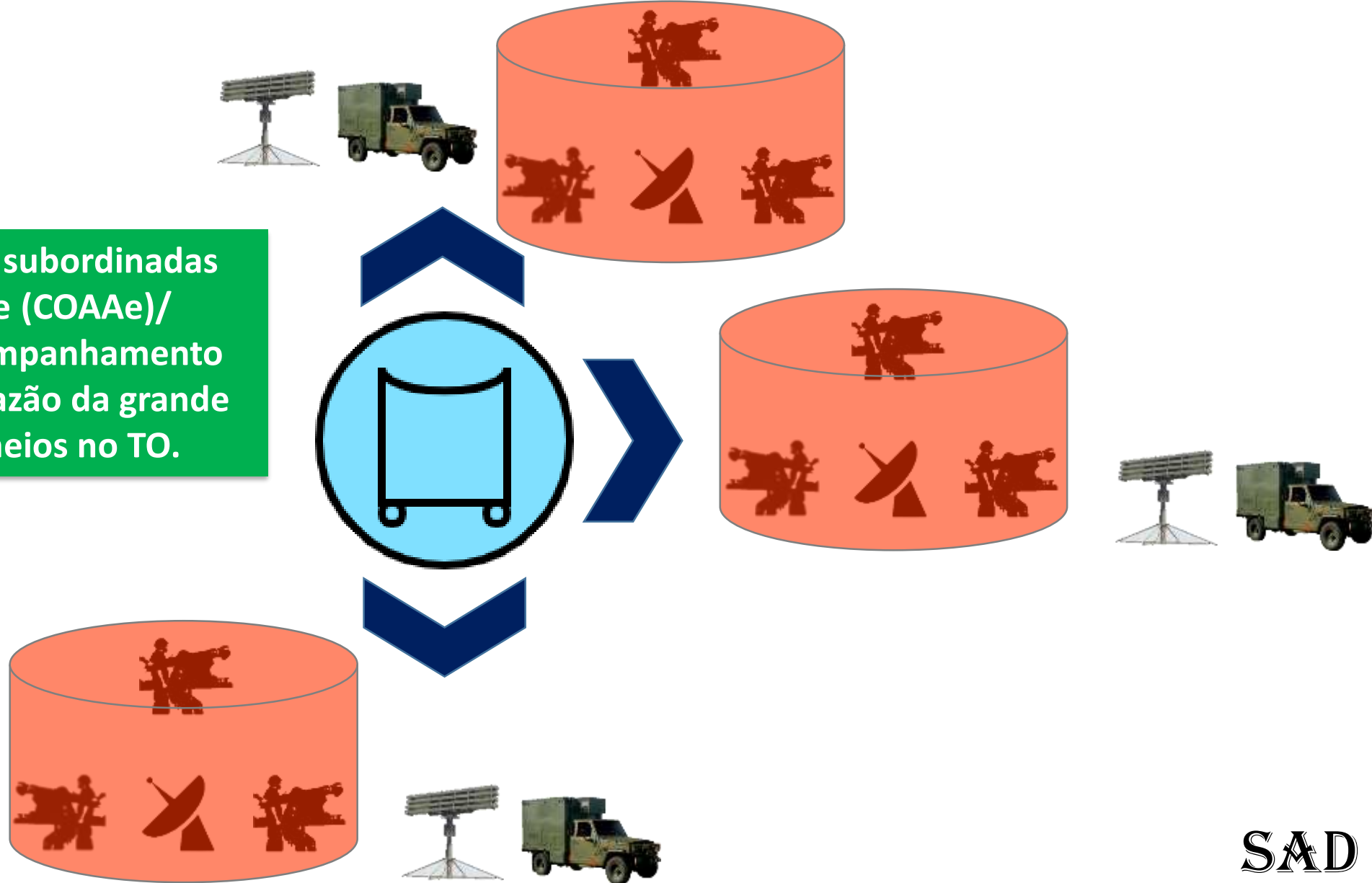





# COMANDO DE DEFESA ANTIAÉREA DO EXÉRCITO



## ROTEIRO

- *A missão do Cmdo DAAe*
- *O planejamento do Cmdo DAAe*
- *O papel do Cmdo DAAe em cada porção do TO*
- *A coordenação das DAAe pelo Cmdo DAAe no TO*
- *O controle das DAAe pelo Cmdo DAAe no TO*
- *A defesa antiaérea realizada pelo Cmdo DAAe no TO*



# COMANDO DE DEFESA ANTIAÉREA DO EXÉRCITO



**DEFESA ANTIAÉREA** - Ações de **defesa aeroespacial ativa**, desencadeadas da **superfície**, visando impedir, anular ou neutralizar a ação de vetores aéreos hostis, tripulados ou não.

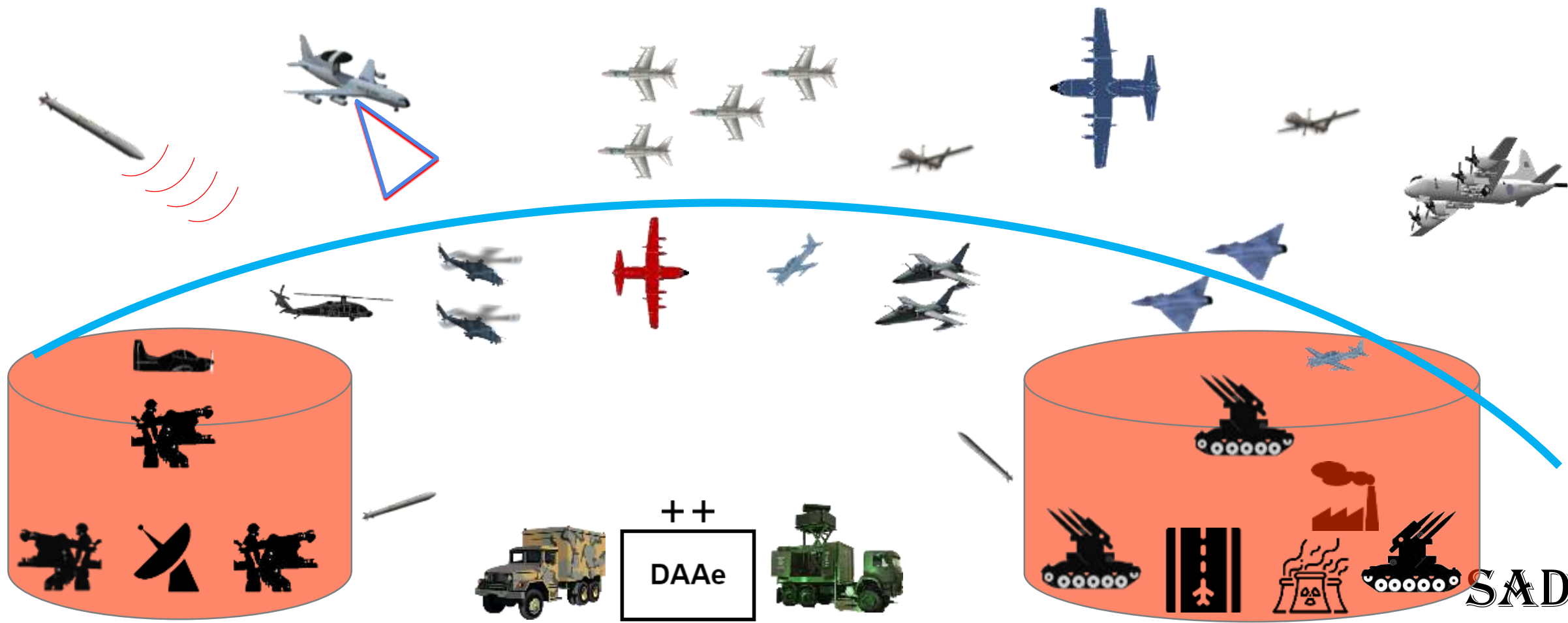



# COMANDO DE DEFESA ANTIAÉREA DO EXÉRCITO

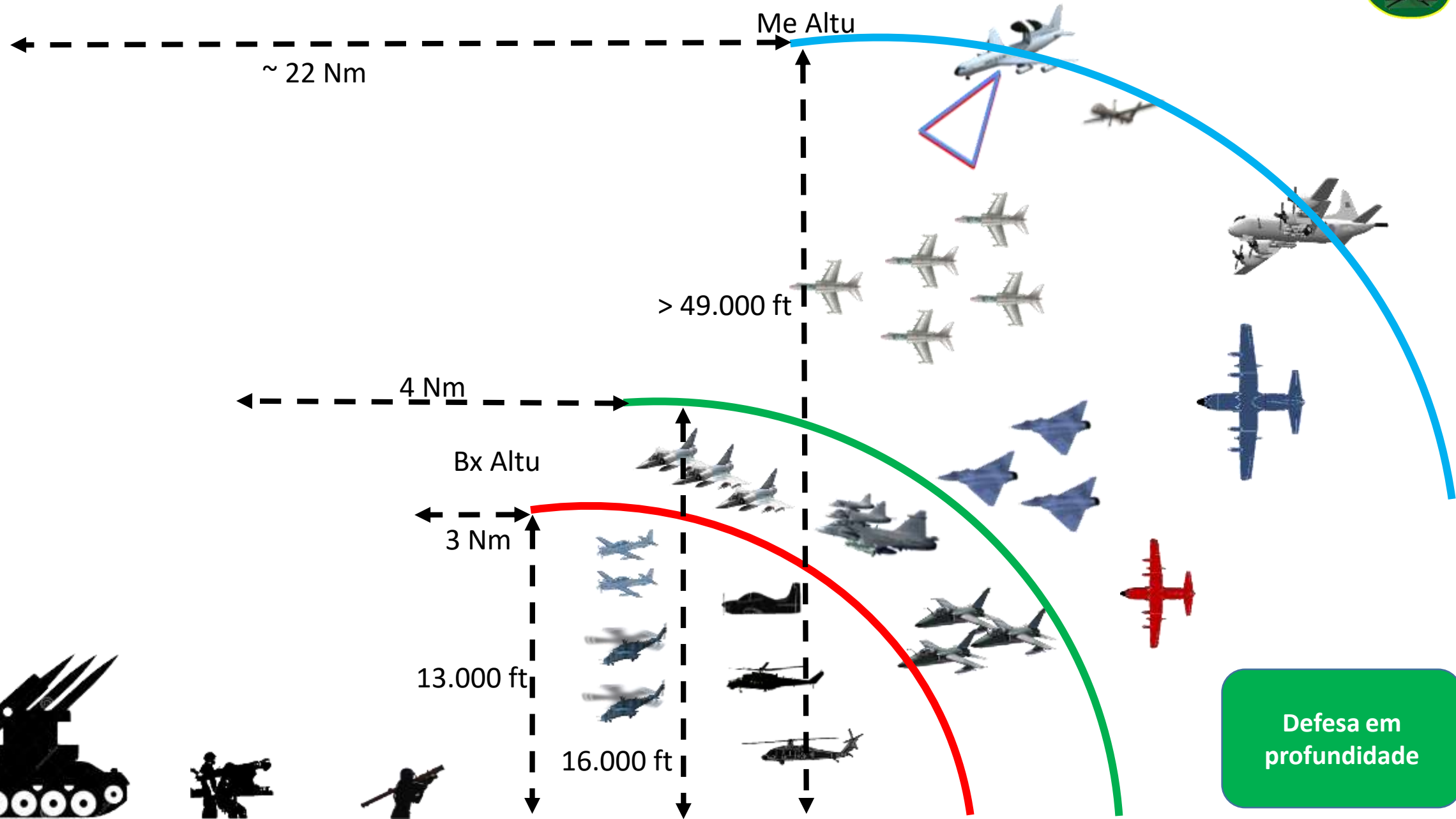

Defesa em profundidade



# COMANDO DE DEFESA ANTIAÉREA DO EXÉRCITO

## Elementos Essenciais de Interesse da Doutrina (EEID)



Meios de detecção para  
realizar sua DAAe

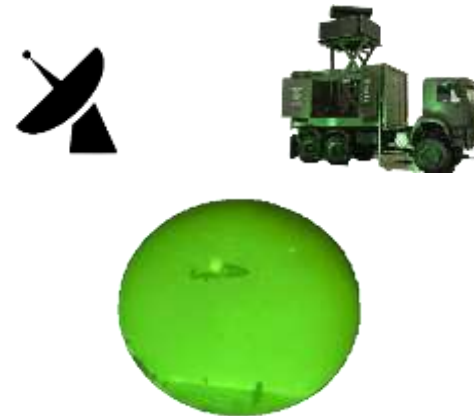
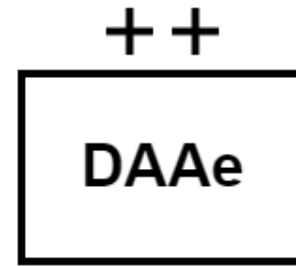



# COMANDO DE DEFESA ANTIAÉREA DO EXÉRCITO

